

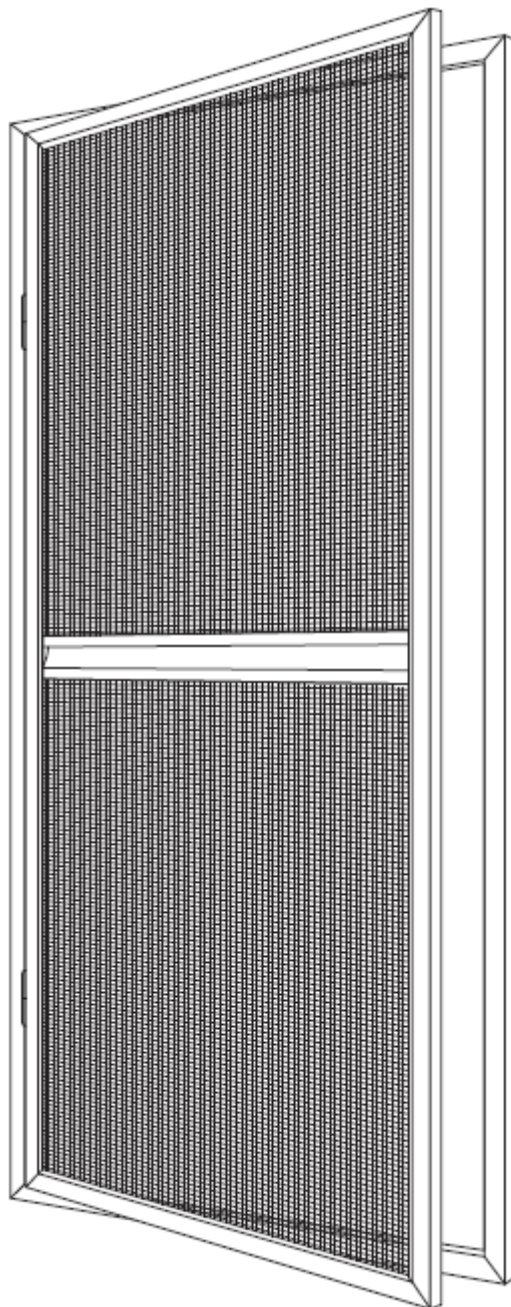

ALKA PRO
ŚWIAT ALUMINIUM

Instrukcja pomiaru dla moskitiery drzwiowej otwieranej



Zanim zaczniesz mierzyć..

1. Pamiętaj, aby mierzyć szerokość od płaskich elementów framugi. W przeciwnym wypadku moskitiera nie będzie się poprawnie domykać, pozostawiając szczelinę.

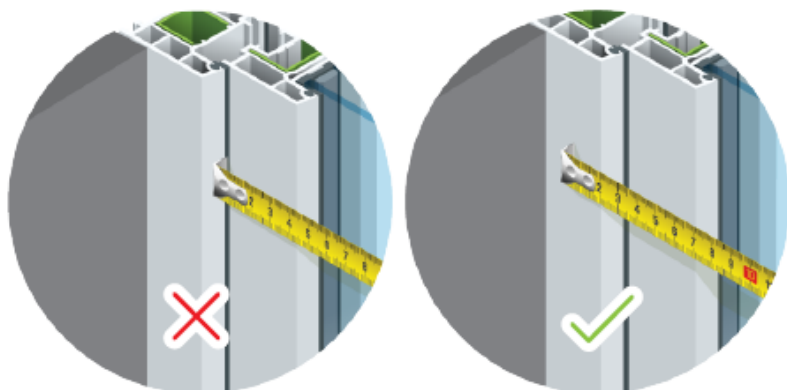

2. Do ramy moskitiery dołączone są zawiasy (o szerokości min 22,5mm w przypadku montażu bezpośrednio na ramie i min. 28mm w przypadku montażu we wnęcie) oraz magnesy o szerokości min. 12mm. Pamiętaj, aby po obu stronach ramy moskitiery zostawić miejsce na ich montaż. Umożliwi to prawidłowe otwieranie i zamykanie moskitiery.

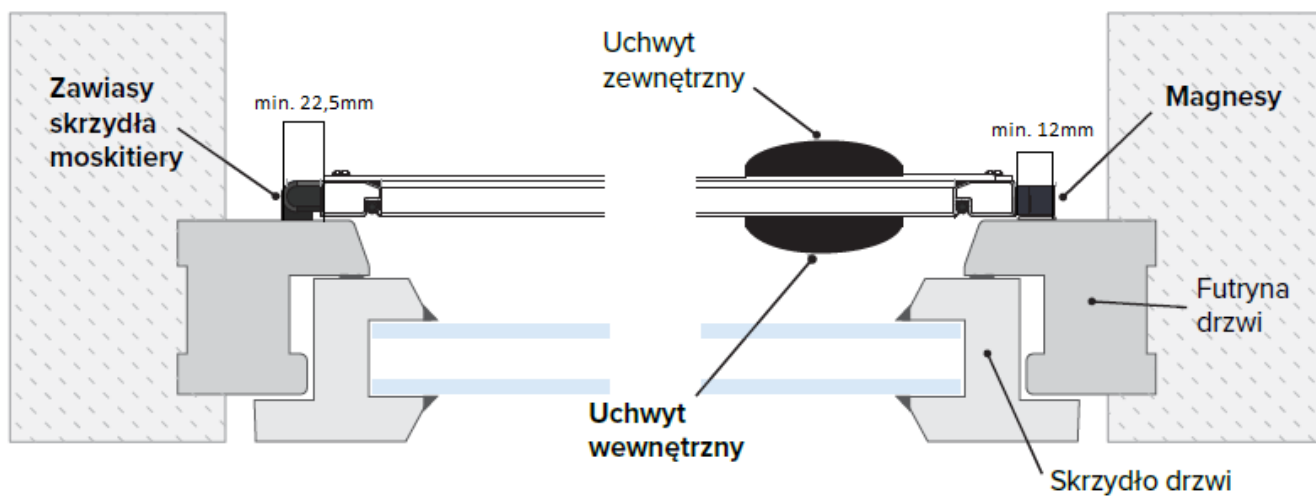

3. Zaplanuj zapas przestrzeni nad górną krawędzią drzwi moskitiery, aby nie obcierała o sufit/ wnękę lub inne elementy.

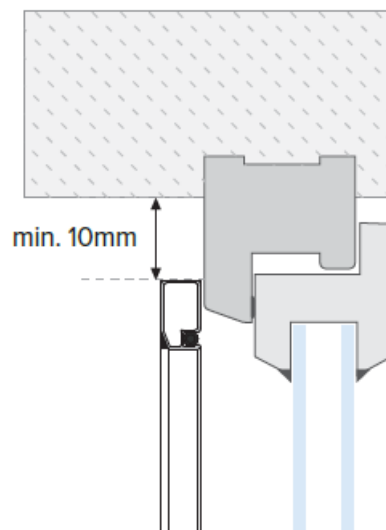

Pomiary dla montażu do ramy drzwiowej

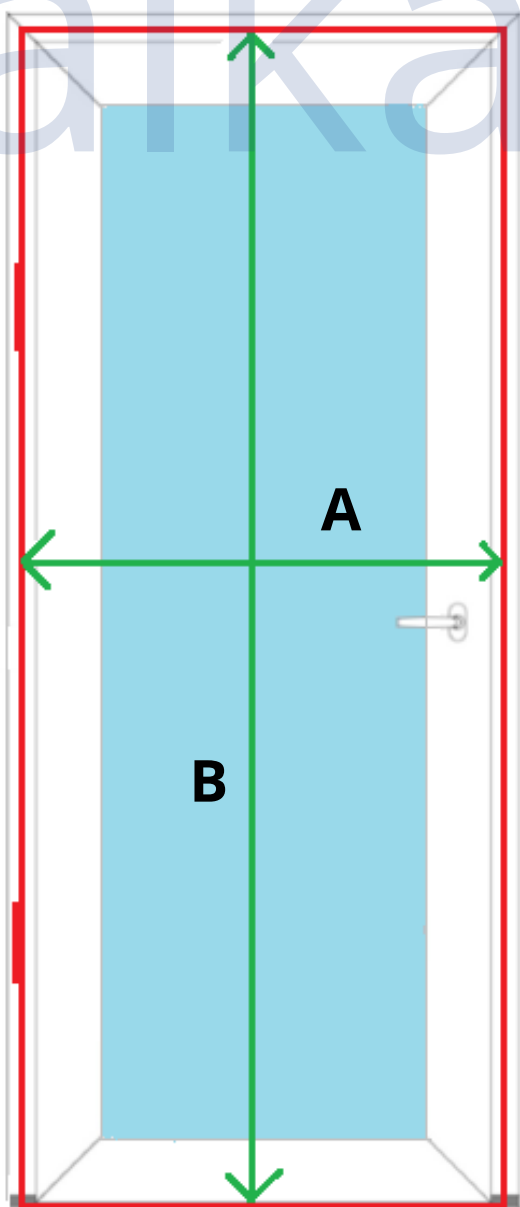

Podając pożądaną szerokość, pamiętaj o pozostawieniu miejsca (minimum 22,5mm) na zawiasy trzymające ramę moskitiery. Szerokość zawiasów nie jest wliczana w szerokość moskitiery. Rama moskitiery powinna nachodzić 5-10mm na futrynę, aby prawidłowo spełniać swoją funkcję.

Szerokość = A

Wysokość = B

Pomiary dla montażu do wnętrza

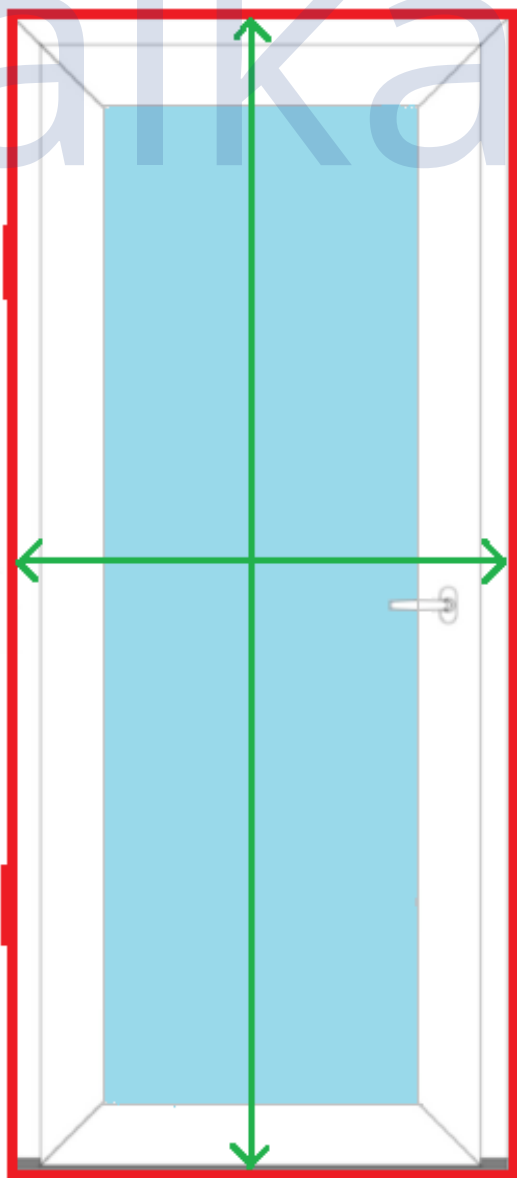

W celu uzyskania jak najdokładniejszych rozmiarów, zalecamy zmierzyć szerokość wnętrza drzwiowej w co najmniej trzech miejscach, na różnej wysokości.

Podając pożądaną szerokość wybierz najmniejszy z uzyskanych pomiarów, pomniejszony o 28mm na montaż zawiasów.

Szerokość = A

Wysokość = B

Pomiary dla montażu na ścianie

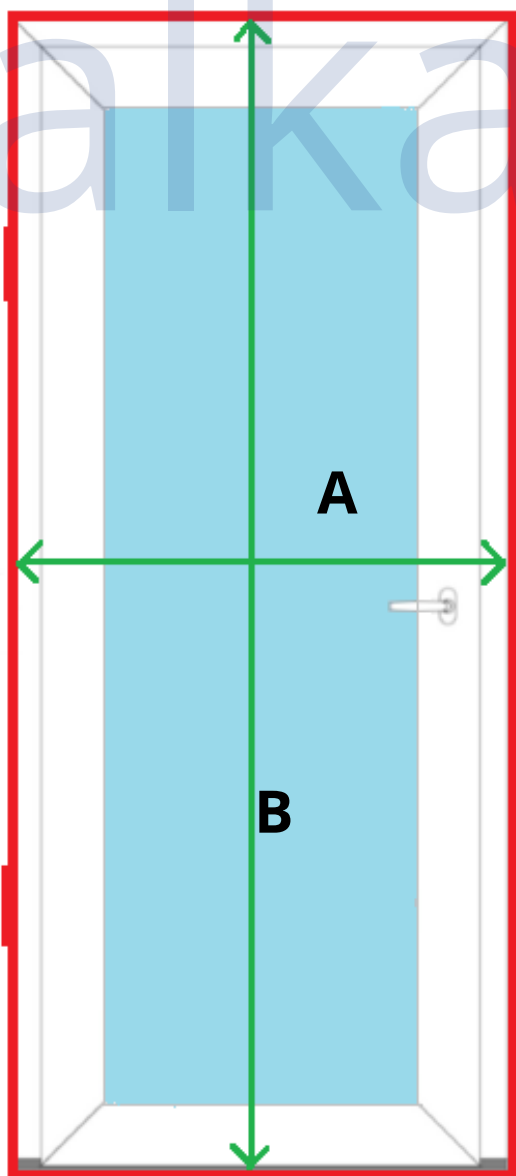

W celu uzyskania jak najdokładniejszych rozmiarów, zalecamy zmierzyć szerokość ramy okiennej w co najmniej trzech miejscach, na różnej wysokości. Rama moskitiery powinna nachodzić 5-10mm na futrynę, aby prawidłowo spełniać swoją funkcję.

Szerokość = A

Wysokość = B